

USER MANUAL



SISÄLTÖ

1. TURVALLISUUSTIEDOT.....	3
2. TURVALLISUUSOHJEET.....	5
3. LAITTEEN KUVAUS.....	7
4. KÄYTTÖPANEELI.....	8
5. OHJELMA.....	9
6. LISÄTOIMINNOT.....	11
7. KÄYTTÖÖNOTTO.....	12
8. PÄIVITTÄINEN KÄYTTÖ.....	13
9. VIHJEITÄ JA NEUVOJA.....	15
10. HOITO JA PUHDISTUS.....	16
11. VIANMÄÄRITYS.....	19
12. TEKNISET TIEDOT.....	20
13. VARUSTEET.....	22

TÄYDELLISTEN TULOSTEN SAAVUTTAMISEKSI

Kiitämme teitä tämän AEG-tuotteen valitsemisesta. Olemme kehittäneet tämän tuotteen tarjotaksemme teille huipputason suorituskyvyn moneksi vuodeksi. Laitteen innovatiiviset teknologiat tekevät elämästänne yksinkertaisempaa – kyseisiä ominaisuuksia ei välttämättä löydy tavallisista laitteista. Käyttäkää muutama minuutti lukemiseen, jotta voitte hyödyntää laitteen ominaisuudet parhaalla mahdollisella tavalla.

Vieraile verkkosivullamme:



Saadaksesi käyttöön liittyviä neuvoja, esitteitä, vianmääritysohjeita ja huolto-ohjeita:

www.aeg.com/webselfservice



Tuotteen rekisteröimiseksi parempaa huoltoa varten:

www.registeraeg.com



Ostaaksesi laitteesi lisävarusteita, kulutusosia ja alkuperäisiä varaosia:

www.aeg.com/shop

ASIAKASPALVELU JA HUOLTO

Suosittellemme alkuperäisten varaosien käyttöä.

Pidä seuraavat tiedot saatavilla ottaessasi yhteyttä valtuutettuun huoltoliikkeeseemme. Malli, tuotenumero, sarjanumero.

Kyseiset tiedot löytyvät laitteen arvokilvestä.

⚠️ Varoitukset/huomautukset ja turvallisuusohjeet

📄 Yleisohjeet ja vinkit

🌿 Ympäristönsuojelu

Oikeus muutoksiin pidätetään.

1. ⚠️ TURVALLISUUSTIEDOT

Lue laitteen mukana toimitetut ohjeet ennen tämän laitteen asennuksen ja käytön aloittamista. Valmistaja ei ota vastuuta henkilövahingoista tai vahingoista, jotka aiheutuvat virheellisestä asennuksesta tai käytöstä. Säilytä ohjeita aina varmassa ja helppopääsyisessä paikassa tulevia käyttökertoja varten.



- Lue toimitetut ohjeet.

1.1 Lasten ja taitamattomien henkilöiden turvallisuus



VAROITUS!

Tukehtumis-, henkilövamma- tai pysyvän vammautumisen vaara.

- Vähintään 8 vuotta täyttäneet lapset ja sellaiset henkilöt, joiden fyysiset, sensoriset tai henkiset kyvyt eivät ole tähän riittäviä tai joilla ei ole laitteen tuntemusta tai kokemusta sen käytöstä, saavat käyttää tätä laitetta ainoastaan silloin, kun heidän turvallisuudestaan vastaava henkilö valvoo ja ohjaa heitä käyttämään laitetta turvallisesti ja ymmärtämään sen käyttöön liittyvät vaarat.
- Älä anna lasten leikkiä laitteella.
- Alle 3-vuotiaat lapset tulee pitää kaukana laitteesta, ellei heitä valvota jatkuvasti.
- Kaikki pakkaukset tulee pitää lasten ulottumattomissa ja hävittää asianmukaisesti.
- Pidä pesuaineet lasten ulottumattomissa.
- Pidä lapset ja kotieläimet poissa laitteen luota silloin, kun laitteen luukku on auki.
- Jos laitteessa on lapsilukko, se tulee kytkeä päälle.
- Lapset eivät saa puhdistaa laitetta tai suorittaa laitteeseen käyttäjän huoltotoimenpiteitä.

1.2 Yleiset turvallisuusohjeet

- Älä muuta laitteen teknisiä ominaisuuksia.

- Jos kuivausrumpu asennetaan pesukoneen päälle, käytä torniasennussarjaa. Valtuutetulta jälleenmyyjältä saatavilla olevaa asennussarjaa voidaan käyttää vain laitteissa, jotka on määritetty lisävarusteen mukana toimitetuissa ohjeissa. Lue se huolellisesti ennen asennusta (katso asennusopas).
- Laite voidaan asentaa erilleen muista kalusteista tai keittiön työtason alapuolelle oikean kokoiseen tilaan (katso asennusopas).
- Älä asenna laitetta lukittavan oven, liukuoven tai vastakkaiselle puolelle kiinnitetyn oven taakse, jossa laitteen ovea ei voida avata kokonaan.
- Pohjan tuuletusaukot (jos olemassa) eivät saa olla maton tai muun lattiapäällysteen peitossa.
- VAROITUS: Laitteeseen ei saa liittää ulkoista kytkintä, kuten ajastinta, eikä sitä saa liittää virtapiiriin, jonka sähkölaitos säännöllisin väliajoin kytkee päälle/pois päältä.
- Kytke pistoke pistorasiaan vasta asennuksen jälkeen. Varmista, että laitteen verkkovirtakytkentä on hyvin ulottuvilla laitteen asennuksen jälkeen.
- Varmista, että huoneen ilmanvaihto on hyvä. Muiden kaasulla tai polttoaineilla toimivien laitteiden tai avotulien kehittämät höyryt tai savu eivät saa päästä tilaan ilmastointikanavien kautta.
- Poistoilmaa ei saa poistaa hormiin, jota käytetään kaasulla tai muilla polttoaineilla toimivien laitteiden höyryn poistamiseen.
- Jos virtajohto vaurioituu, sen saa sähkövaaran välttämiseksi vaihtaa vain valmistaja, valtuutettu huoltoliike tai vastaava ammattitaitoinen henkilö.
- Maksimitäyttömäärää 8 kg ei saa ylittää (ks. kappale "Ohjelmataulukko").
- Jos tekstiileissä on teollisten kemikaalien tahroja, niitä ei saa pestä laitteessa.
- Pyyhi mahdollinen laitteen ympärille kerääntynyt nukka ja muut materiaali jäämät pois.

- Älä käytä laitetta ilman sihtiä. Puhdista nukkasihhti ennen jokaista käyttökertaa ja jokaisen käyttökerran jälkeen.
- Älä kuivaa kuivausrummussa pesemättömiä vaatteita
- Tekstiilit, joissa on ruokaöljyä, asetonia, alkoholia, petrolia, kerosiinia, tahranpoistoainetta, tärpättiä, vahoja ja vahanpoistoaineita on pestävä kuumassa vedessä käyttäen runsaasti pesuainetta, ennen kuin ne voidaan kuivata kuivausrummussa.
- Kuivausrummussa ei saa kuivata vaahtokumista valmistettuja tuotteita (lateksivaahto), suihkumyssyjä, vettähylykiä tekstiilejä, kumitettuja esineitä tai vaatteita eikä vaahtokumilla täytettyjä tyynyjä.
- Noudata huuhteluaineiden ja vastaavien tuotteiden käytössä aina tuotteen valmistajan ohjeita.
- Poista pyykeistä kaikki mahdolliset sytytyslähteet, kuten savukkeensytyttimet ja tulitikut.
- Älä koskaan pysäytä kuivausrumpua ennen kuivausjakson päättymistä, ellet heti ota pyykkiä rummusta ja levitä sitä kuivumaan, jotta kuumuus haihtuu.
- Kytke laite pois toiminnasta ja irrota pistoke pistorasiasta ennen ylläpitotoimien aloittamista.

2. TURVALLISUUSOHJEET

2.1 Asennus

- Poista kaikki pakkausmateriaalit.
- Vaurioitunutta laitetta ei saa asentaa tai käyttää.
- Noudata koneen mukana toimitettuja ohjeita.
- Siirrä laitetta aina varoen, sillä se on raskas. Käytä aina suojakäsineitä ja suojaavia jalkineita.
- Laitetta ei saa asentaa tilaan tai käyttää tilassa, jossa lämpötila voi olla alle 5 °C tai yli 35 °C.
- Varmista, että laitteen asennuspaikan lattia on tasainen, vakaa, lämmönkestävä ja puhdas.
- Varmista riittävä ilmankierto laitteen ja lattian välissä.

- Laite tulee säilyttää pystyasennossa siirtämisen aikana.
- Laitteen takaosan pinta on asetettava seinää vasten.
- Kun laite on asetettu lopulliseen asennuspaikkaan, tarkista, että se on täysin tasapainossa vesivaakaa käyttäen. Säädä tarvittaessa laitteen säätöjalkoja.

2.2 Sähköliitäntä



VAROITUS!

Tulipalo- ja sähköiskuvaara.

- Kytke pistoke pistorasiaan vasta asennuksen jälkeen. Varmista, että laitteen verkkovirtakytkentä on

ulottuvilla laitteen asennuksen jälkeen.

- Laite on kytkettävä maadoitettuun pistorasiaan.
- Varmista, että arvokilvessä olevat parametrit ovat verkkovirtalähteen sähköarvojen mukaisia.
- Kytke pistoke maadoitettuun pistorasiaan.
- Älä käytä jakorasioita tai jatkojohtoja.
- Älä vedä virtajohtosta pistoketta irrottaessasi. Vedä aina pistokkeesta.
- Älä koske virtajohtoon tai pistokkeeseen märillä käsillä.
- Tämä kodinkone vastaa Euroopan yhteisön direktiivejä.

2.3 Käyttö



VAROITUS!

Ne voivat aiheuttaa henkilövahinkoja, sähköiskuja, tulipaloja, palovammoja tai laitteen vaurioitumisen.

- Tämä laite on tarkoitettu ainoastaan kotitalouskäyttöön.
- Älä kuivaa vaurioituneita (repeytyneitä, rispaantuneita) tekstiilejä, joissa on pehmusteita tai täytteitä.
- Kuivaa vain tekstiilejä, jotka voidaan kuivata kuivausrummussa. Noudata tekstiilien hoito-ohjemerkinä.
- Jos olet pessyt pyykit tahranpoistoaineella, suorita ylimääräinen huuhtelujakso ennen kuivausrummun käynnistämistä.
- Älä juo lauhdevettä/tislattua vettä tai valmista ruokaa lauhdevettä/tislattua vettä käyttäen. Se voi aiheuttaa terveysongelmia ihmisille ja eläimille.
- Älä istu tai seiso avoimen luukun päällä.
- Älä kuivaa kuivausrummussa täysin märkiä vaatteita.

2.4 Hoito ja puhdistus



VAROITUS!

Virheellinen käyttö voi aiheuttaa henkilövahinkoja tai laitteen vaurioitumisen.

- Älä suihkuta vettä tai käytä höyryä laitteen puhdistamiseen.
- Puhdista laite kostealla pehmeällä liinalla. Käytä vain mietoja puhdistusaineita. Älä käytä hankausainetta, hankaavia pesulappuja, liuottimia tai metalliesineitä.
- Puhdista laite varoen, jotta jäähdytysjärjestelmä ei vaurioituisi.

2.5 Kompresori



VAROITUS!

Laite voi muutoin vaurioitua.

- Kuivausrummun kompresori ja sen järjestelmä täyttyvät erityisellä aineella, jossa ei ole fluoria ja klooria sisältävää hiilivetyä. Tämän järjestelmän on oltava tiivis. Järjestelmävaurio voi aiheuttaa vuodon.

2.6 Hävittäminen



VAROITUS!

Henkilövahinko- tai tukehtumisvaara.

- Irrota laite sähköverkosta ja vedenjakelusta.
- Leikkaa virtajohto laitteen läheltä ja hävitä se.
- Poista luukun lukitus, jotta lapset ja eläimet eivät voisi jäädä kiinni rummun sisälle.
- Hävitä laite paikallisten kotitalouksien sähkö- ja elektroniikkalaiteromua (WEEE) koskevien määräyksien mukaisesti.

3. LAITTEEN KUVAUS

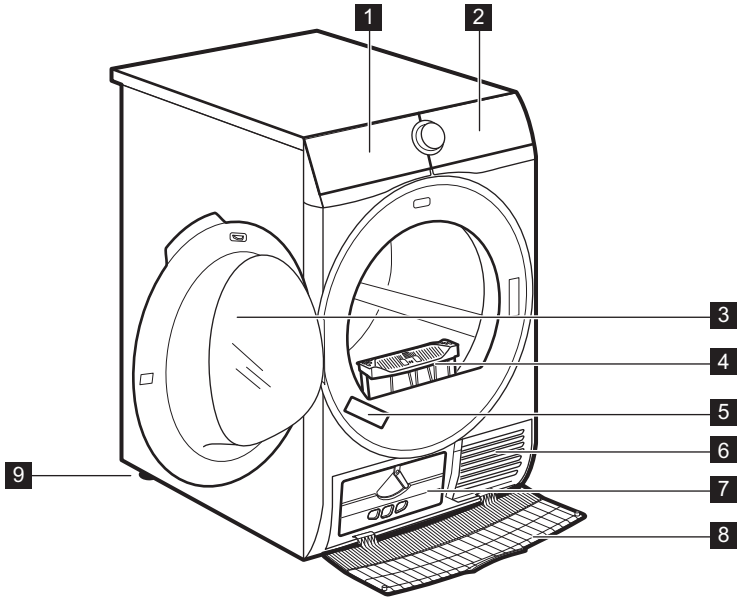

- 1 Tyhjennä vesisäiliö
- 2 Käyttöpaneeli
- 3 Laitteen luukku
- 4 Sihti
- 5 Arvokilpi

- 6 Tuuletusaukot
- 7 Lauhduttimen suojakansi
- 8 Lauhduttimen kansi
- 9 Säädettävät jalat



Luukun kätisyyttä voidaan vaihtaa laitteen täyttämisen helpottamiseksi ja asentamisen helpottamiseksi. (katso erillinen esite).

4. KÄYTTÖPANEELI

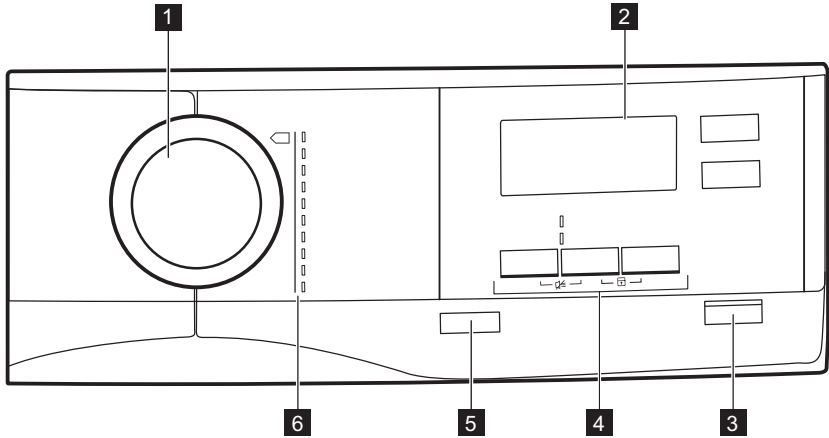





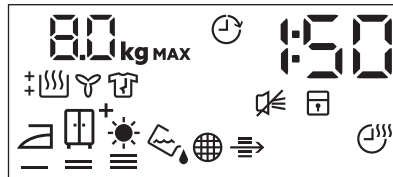





- | | |
|---|----------------------------|
| 1 Ohjelmanvalitsin | 4 Options |
| 2 Näyttö | 5 ⏻ On/Off -painike |
| 3 ▶ Käynnistä/Tauko (Start/Pause) -painike | 6 Ohjelma |









4.1 Näyttö

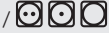

Näytön symboli	Symbolin kuvaus
80 kg MAX	maksimitäyttömäärä
⌚	ajastin-lisätoiminto on toiminnassa
30' - 20h	ajastimen valinta (30 min - 20 h)
1 : 50	ohjelman kesto
🔇	äänimerkki pois

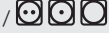
Näytön symboli	Symbolin kuvaus
	lapsilukko on toiminnassa
	pyykkien kuivuuks: silityskuiva, kaappikuiva, kaappikuiva +, erittäin kuiva
	merkkivalo: <i>tyhjennä vesisäiliö</i>
	merkkivalo: <i>puhdistu sihti</i>
	merkkivalo: <i>tarkista lämmönvaihdin</i>
	kuivausaika-lisätoiminto on toiminnassa
	aikaohjelman valinta (10 min - 2 h)
	merkkivalo: <i>kuivausvaihe</i>
	merkkivalo: <i>rypistymisenestovaihe</i>
	merkkivalo: <i>jäähdytysvaihe</i>

5. OHJELMA









Ohjelma	Täyttömäärä 1)	Ominaisuudet / Tekstiilin merkintä
 2) Puuvilla	8 kg	Puuvillatekstiilit. / 
 Synteettiset	3,5 kg	Tekokuidut tai sekoitekuidut. / 
 Sekapyykki	3 kg	Puuvilla- ja tekokuitutekstiilit. / 
 Villa	1 kg	Villavaatteet. Pestävän villan hellävarainen kuivaus. Poista pyykki välittömästi ohjelman päätyttyä.
 Silkki	1 kg	Kuivausrummussa kuivattava silkki. / 

Ohjelma	Täyttömäärä ¹⁾	Ominaisuudet / Tekstiilin merkintä
 Helposti siliävät	1 kg (tai 5 paitaa)	Helposti siliävät tekstiilit, jotka vaativat vain kevyen silytyksen. Kuivaustulokset voivat vaihdella tekstiilin lajin mukaan. Ravista vaatteita ennen kuin asetat ne laitteeseen. Kun ohjelma on päätynyt, poista pyykki heti ja aseta ne vaateripustiimeen. / ☺☺☺
 Vuodevaatteet	3 kg	Vuodevaatteet, kuten tavallisen tai parivuoteen lakanat, tyynyliinat, pussilakanat. / ☺☺☺
 Vapaa-aika	2 kg	Ulkovaatteet, tekniset, urheilu- ja nukkakankaat, vettä hylkivät ja hengittävät takit, irrotettavalla fleec-paidalla tai sisäosalla varustetut ulkoilutakit. / ☺☺☺
 Peitot	3 kg	Tavalliset tai parivuoteen peitot ja tynnyt (höyhen-, untuva- tai synteettisellä täytteellä). / ☺☺☺
 Urheilu	2 kg	Urheiluasu, ohuet ja kevyet tekstiilit, mikrokuitu, polyesteri. / ☺☺☺

1) Maksimipaino viittaa kuivaan pyykkiin.

2)  Puuvilla -ohjelma yhdessä valinnan *kaappikuiva*  Kuivusaste (Dryness) kanssa on "Standardi puuvillaohjelma". Sopii määrän normaalin puuvillapyykkiin kuivaukseen. Energiankulutuksen kannalta tehokain määrän puuvillapyykkiin kuivausohjelma.

5.1 Ohjelmien ja lisätoimintojen valinta

Ohjelmat ¹⁾	Lisätoiminnot			
	 Kuivusaste (Dryness)	 Rypistymisenesto (Anticrease)	 Raikastus (Refresh)	 Ajustettu kuivaus (Time Dry)
 Puuvilla	■	■	■	■
 Synteettiset	■	■	■	■
 Sekapyykki		■	■	■
 Villa				■ 2)
 Silkki		■		

Lisätoiminnot				
Ohjelmat ¹⁾	Kuivuu- aste (Dry- ness)	☒ Rypisty- misenesto (Anticrease)	☒ Raikastus (Refresh)	☒ Ajustet- tu kuivaus (Time Dry)
☒ Helposti siliävät		■		
☒ Vuodevaatteet		■		
☒ Vapaa-aika				
☒ Peitot				
☒ Urheilu		■		

1) Ohjelman asettamisen yhteydessä voit asettaa 1 tai useamman lisätoiminnon.

2) Katso kappale LISÄTOIMINNOT: Ajustettu kuivaus (Time Dry) Villa-ohjelmassa

5.2 Kulutusarvot

Ohjelma	Linkousnopeus/jäännöskosteus	Kuivausaika	Energian- kulutus
Puvuilla 8 kg			
☒ <i>kaappikuiva</i>	1400 kierrosta/min 50%	147 min	2,03 kWh
	1000 kierrosta/min 60%	179 min	2,60 kWh
☒ <i>silityskuiva</i>	1400 kierrosta/min 50%	113 min	1,47 kWh
	1000 kierrosta/min 60%	135 min	1,79 kWh
Synteettiset 3,5 kg			
☒ <i>kaappikuiva</i>	1200 kierrosta/min 40%	58 min	0,71 kWh
	800 kierrosta/min 50%	72 min	0,90 kWh

6. LISÄTOIMINNOT

6.1 |||| Kuivuuaste (Dryness)

Tämä lisätoiminto auttaa saavuttamaan asetetun kuivuustason. Valinnat:

☒ - valmis silitettäväksi - **silityskuiva**-taso.

☒ - valmis säilytettäväksi - **kaappikuiva**-taso - ohjelmaan liittyvä oletusvalinta.

☒⁺ - valmis säilytettäväksi - **kaappikuiva +** -taso.

☒☀ - valmis säilytettäväksi - **erittäin kuiva** -taso.

6.2 Rypistymisenesto (Anticrease)

Pidentää kuivausohjelman lopussa olevan rypistymisenestovaiheen (30 minuuttia) korkeintaan 120 minuuttiin.

Kuivausvaiheen jälkeen rumpu kiertää ajoittain rypytysten muodostumisen estämiseksi. Pyykin voi ottaa pois koneesta rypistymisenestovaiheen aikana.

6.3 Raikastus (Refresh)

Kaapissa olleiden vaatteiden raikastus. Maksimitäyttömäärä saa olla korkeintaan 1 kg.

6.4 Ajastettu kuivaus (Time Dry)

Puuvilla, synteettiset ja sekapyykki. Mahdollistaa kuivausajan asettamisen 10 minuutista 2 tuntiin (10 minuutin välein). Kun tämä lisätoiminto on maksimiarvossa, täyttömäärän ilmaisin häviää näytöstä.

6.5 Ajastettu kuivaus (Time Dry) Villa-ohjelmassa



Lisätoiminto Villa-ohjelmaan lopullisen kuivuustason säätämiseksi enemmän tai vähemmän kuivaksi.

6.6 Ajastin (Delay Start)

 Tämän toiminnon avulla kuivauksen voi ohjelmoida alkamaan 30 minuutin - 20 tunnin kuluttua.

1. Valitse kuivausohjelma ja lisätoiminnot.
2. Kosketa painiketta  Ajastin (Delay Start) toistuvasti.

Ajastimen aika tulee näkyviin näyttöön (esim. 1 2h, jos ohjelman on käynnistytävä 12 tunnin kuluttua).

3. Kytke  Ajastin (Delay Start) -lisätoiminto toimintaan koskettamalla  Käynnistä/Tauko (Start/Pause) -painiketta.

Ajanlaskenta käynnistyy ja näkyy näytössä.

6.7 Äänimerkki

Äänimerkki kuuluu:

- ohjelman päättyessä
- rypistymisenestovaiheen alussa ja lopussa

Oletusarvona äänimerkki on aina käytössä. Tämän lisätoiminnon avulla äänimerkki voidaan ottaa käyttöön tai poistaa käytöstä.

7. KÄYTTÖÖNOTTO

 Takarummun pakkaus poistuu automaattisesti, kun kuivausrumpu käynnistetään ensimmäistä kertaa. Laitteesta voi tällöin kuulua ääntä.

Ennen laitteen ensimmäistä käynnistyskertaa:





- Puhdista kuivausrummun rumpu kostealla liinalla.
- Käynnistä lyhyt ohjelma (esim. 30 minuuttia) pyykin ollessa kosteaa.

 Kuivausohjelman alussa (ensimmäiset 3-5 min) laitteesta voi kuulua hieman kovempi ääni. Tämä johtuu kompressorin käynnistymisestä. Tämä on normaalia kompressorilla toimivissa laitteissa (esim. jääkaapit ja pakastimet).

8. PÄIVITTÄINEN KÄYTTÖ

8.1 Pyykin valmisteleminen

- Sulje vetoketjut.
- Sulje untuvapeittojen kiinnittimet.
- Siteitä tai nauhoja (esim. esiliinan nauhat) ei saa kuivata irrallaan. Sido ne ennen ohjelman käynnistämistä.
- Tyhjennä kaikki taskut.
- Jos tekstiilissä on puuvillainen sisäkerros, käännä se nurinpäin. Varmista, että puuvillakerros on aina ulospäin.
- Suosittelemme, että asetat oikean ohjelman laitteessa olevan pyykin lajin mukaan.
- Tummia vaatteita ei saa sekoittaa vaaleiden vaatteiden sekaan.
- Vältä tekstiilien kutistuminen valitsemalla puuvilla-, jersey- tai trikoovaatteisiin sopiva ohjelma.
- Varmista, että Ohjelmat-luvussa annettua tai näytössä näkyvää maksimitäyttömäärää ei ylitetä.
- Kuivaa ainoastaan kuivausrummussa kuivattavia tekstiilejä. Katso soveltuvuus tekstiilin hoito-ohjemerkinnästä.
- Suuria ja pieniä kappaleita ei saa kuivata yhdellä kertaa. Pienet vaatekappaleet voivat jäädä suurien kappaleiden sisään, jolloin ne jäävät kosteiksi.

Tekstiilin merkin- tä	Kuvaus
	Kuivausrummussa kuivattava tekstiili.
	Kuivausrummussa korkeissa lämpötiloissa kuivattava tekstiili.
	Kuivausrummussa vain alhaisissa lämpötiloissa kuivattava tekstiili.
	Tekstiili, jota ei saa kuivata kuivausrummussa.

8.2 Koneen täyttö



HUOMIO!

Varmista, ettei pyykki jää laitteen luukun ja kumitiivisteen väliin.

1. Vedä laitteen luukku auki.
2. Täytä kone pyykillä yksi kappale kerrallaan.
3. Sulje laitteen luukku.

8.3 Laitteen kytkeminen toimintaan

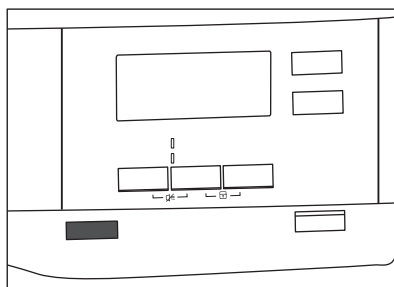

Laitteen kytkeminen toimintaan:

Paina ① On/Off -painiketta. Jos laite on toiminnassa, jotkin merkkivalot syttyvät näyttöön.

8.4 Ohjelman asettaminen

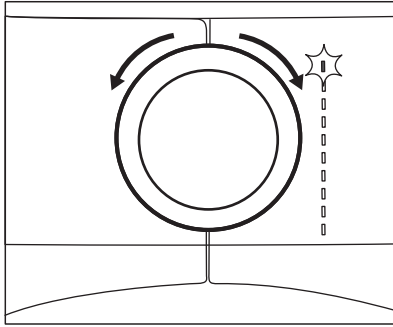

Valitse haluamasi ohjelma ohjelmanvalitsimella. Näyttöön tulee näkyviin ohjelman mahdollinen päättymisaika.



Näkyvässä oleva kuivausaika viittaa 5 kg:n Puuvilla-ohjelmaan. Muissa ohjelmissa kuivausaika viittaa suositeltuihin täyttömääriin. Puuvilla-ohjelman kuivausaika yli 5 kg:n täyttömäärällä on pitempi.

8.5 Lisätoiminnot

Ohjelman asettamisen yhteydessä voit asettaa 1 tai useamman erikoislisätoiminnon.

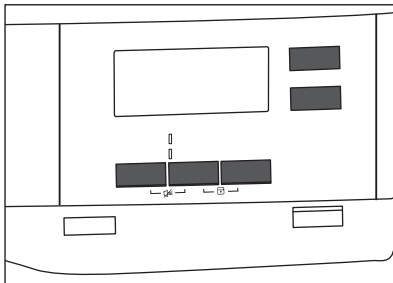

Kytke lisätoiminto toimintaan tai pois toiminnasta koskettamalla vastaavaa painiketta tai kahden painikkeen yhdistelmää. Kun lisätoiminto on kytketty toimintaan, painikkeen tai symbolin yläpuolella oleva merkkivalo syttyy näyttöön.

8.6 Lapsilukko-lisätoiminto

Lapsilukon avulla voidaan estää lasten leikkiminen laitteella. Lapsilukko-lisätoiminto lukitsee kaikki kosketuspainikkeet ja ohjelmanvalitsimen (tämä lisätoiminto ei lukitse **On/Off** -painiketta).

Voit kytkeä lapsilukko-lisätoiminnon toimintaan:

- ennen **|| Käynnistä/Tauko (Start/Pause)** -kosketuspainikkeen painamista - laite ei voi käynnistyä
- painikkeen **|| Käynnistä/Tauko (Start/Pause)** koskettamisen jälkeen - ohjelmat ja lisätoiminnon valinta ovat pois käytöstä.

Lapsilukko-lisätoiminnon kytkeminen toimintaan:

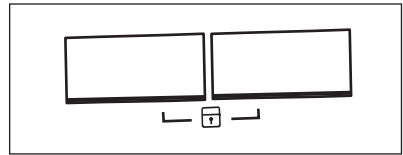

1. Kytke kuivausrumpuun virta.
2. Valitse jokin saatavilla olevista ohjelmista.
3. Kosketa ja pidä molempaa painiketta alhaalla samanaikaisesti.

Symboli  syttyy näyttöön.

4. Kytke lapsilukko pois päältä koskettamalla yllä olevia painikkeita uudelleen, kunnes symboli häviää.

8.7 Ohjelman käynnistys

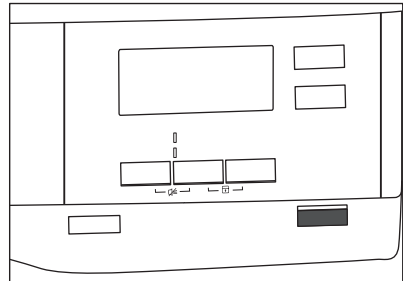



Ohjelman käynnistäminen:

Kosketa painiketta  **Käynnistä/Tauko (Start/Pause).**

Laitte käynnistyy ja painikkeen yläpuolella oleva merkkivalo palaa pysyvästi.

8.8 Ohjelman muuttaminen



Ohjelman muuttaminen:

1. Kytke laite pois toiminnasta painamalla  On/Off-painiketta.
2. Kytke laite toimintaan painamalla  On/Off-painiketta uudelleen.
3. Aseta uusi ohjelma.

8.9 Ohjelman päättyminen



Puhdista sihti ja tyhjennä vesisäiliö jokaisen kuivausohjelman jälkeen. (Katso kappale HOITO JA PUHDISTUS).

Jos kuivausohjelma on päättynyt, symboli  syttyy näyttöön. Jos  Äänimerkki -

lisätoiminto on otettu käyttöön, laitteesta kuuluu jaksottainen äänimerkki minuutin ajan.



Jos laitetta ei kytketä pois toiminnasta, rypistymisenestovaihe käynnistyy (ei toiminnassa kaikissa ohjelmissa). Viikkuva  -symboli ilmoittaa rypistymisenestovaiheesta. Pyykin voi ottaa pois koneesta kyseisen vaiheen aikana.

Pyykin poistaminen:

1. Kytke laite pois toiminnasta painamalla  On/Off -painiketta 2 sekunnin ajan.
2. Avaa laitteen luukku.
3. Ota pyykki pois koneesta.
4. Sulje laitteen luukku.

9. VIHJEITÄ JA NEUVOJA



9.1 Ympäristönsuojeluohjeita

- Linkoa pyykki hyvin ennen kuivausta.
- Ohjelmat-luvussa annettu ja täyttömääriä ei saa ylittää.
- Puhdista sihti jokaisen kuivausohjelman jälkeen.
- Älä pese pyykkiä huuhteluanetta käyttäen ja kuivaa pyykkiä sen jälkeen. Kuivausrummussa pyykistä tulee automaattisesti pehmeää.
- Käytä tislattua vettä, jota käytetään höyrystilyksessä. Tislattu vesi on tarvittaessa ensin puhdistettava (esim. kahvin suodatinpussin läpi) mahdollisten hiukkasten poistamiseksi.
- Pidä laitteen alaosassa olevat tuuletuskanavat aina esteettöminä.
- Varmista laitteen asennuspaikan hyvä ilmankierto.

9.2 Oletuskuivuustason säätäminen

Kuivuustason oletusarvon muuttaminen:

1. Kytke laitteeseen virta.

2. Valitse jokin saatavilla olevista ohjelmista.
3. Kosketa ja pidä alhaalla samanaikaisesti painiketta  **Kuivuuaste (Dryness)** ja  **Raikastus (Refresh).**







Jokin seuraavista symboleista syttyy näyttöön:



 - maksimaalinen kuivaus

 - lisäkuivaus

 - vakiokuivaus

4. Kosketa  **Käynnistä/Tauko (Start/Pause)** -painiketta toistuvasti, kunnes saavutat haluamasi kuivuustason.

Kuivuustaso	Näytön symboli
Maksimaalinen kuivaus	 
Lisäkuivaus	 
Vakiokuivaus	 

5. Tallenna asetukset koskettamalla ja pitämällä alhaalla painiketta  **Kuivuusaste (Dryness)** ja  **Raikastus (Refresh)** samanaikaisesti noin 2 sekunnin ajan.

9.3 Säiliön merkkivalon sammuttaminen

Vesisäiliön merkkivalo palaa oletuksena. Merkkivalo syttyy aina kuivausjakson päättyessä tai jakson aikana, jos vesisäiliö on täysi. Jos vedenpoiston asennussarja on asennettu, vesisäiliö tyhjenee automaattisesti ja merkkivalo voidaan sammuttaa.





Merkkivalon sammuttaminen:

1. Kytke laitteeseen virta.

2. Valitse jokin saatavilla olevista ohjelmista.
3. Kosketa ja pidä alhaalla samanaikaisesti painiketta 

Raikastus (Refresh) ja  **Ajastettu kuivaus (Time Dry).**

Yksi seuraavista kokoonpanoista on mahdollinen:

- Merkkivalo Tyhjennä vesisäiliö:  palaa ja symboli  syttyy näyttöön - vesisäiliön merkkivalo on pysyvästi **päällä**
- Merkkivalo Tyhjennä vesisäiliö:  on sammunut, jos symboli  syttyy näyttöön - vesisäiliön merkkivalo on pysyvästi **pois päältä**

10. HOITO JA PUHDISTUS

10.1 Sihdin puhdistaminen

Symboli  **Nukkasihhti** syttyy näyttöön kunkin ohjelman päätyttyä ja sihti on puhdistettava.

-  Sihti kerää nukkaa kuivausohjelman aikana.

1. Avaa luukku. Vedä sihti ylös.

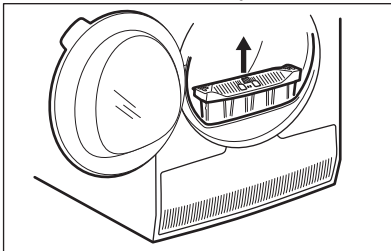

2. Paina koukkaa sihdin avaamiseksi.

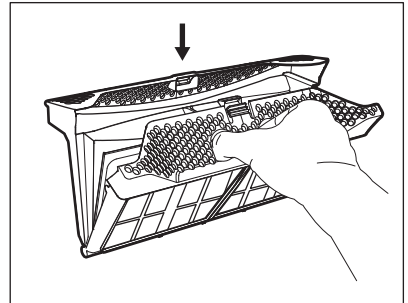

3. Puhdista sihdin molemmat osat kostealla kädellä.

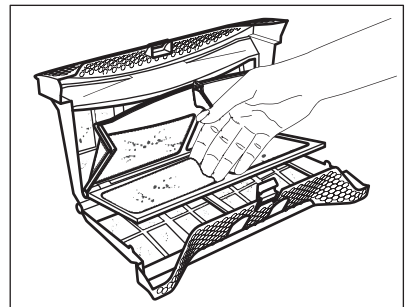

4. Puhdista sihti tarvittaessa imurilla. Sulje sihti.
5. Poista tarvittaessa nukka sihdin liitoksesta ja tiivisteestä. Voit käyttää imuria. Aseta sihti takaisin vastaavaan

liitokseen.

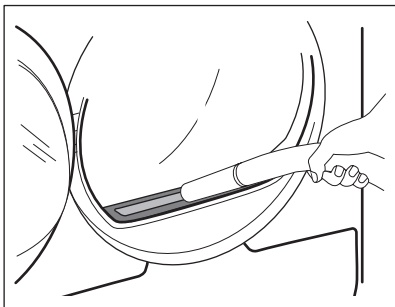

10.2 Vesisäiliön tyhjentäminen

Tyhjennä lauhdevesisäiliö jokaisen kuivausohjelman jälkeen.

Jos lauhdevesisäiliö on täysi, ohjelma pysähtyy automaattisesti. Symboli  Tyhjennä vesisäiliö syttyy näyttöön ja vesisäiliö on tyhjennettävä.

Veden tyhjentäminen:

1. Vedä vesisäiliö ulos pitäen se vaakasuorassa asennossa.

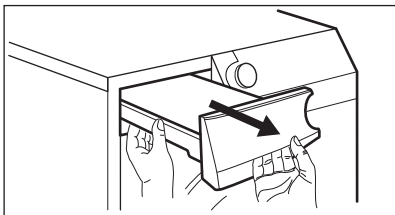

2. Vedä muoviliitos ulos ja tyhjennä vesi pesualtaaseen tai vastaavaan astiaan.

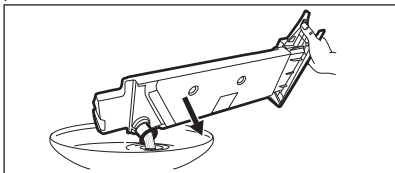

3. Paina muoviliitäntä takaisin sisään ja aseta vesisäiliö takaisin paikoilleen.
4. Käynnistä ohjelma uudelleen painamalla  Käynnistä/Tauko (Start/Pause)-painiketta.

10.3 Lauhduttimen puhdistaminen

Jos symboli  Lauhdutin vilkkuu näytössä, tarkista lauhdutin ja sen lokero. Jos se on likainen, puhdista se. Suorita tarkistus vähintään kuuden kuukauden välein.



VAROITUS!

Metallipintaan ei saa koskea paljain käsin. Henkilövahingon vaara. Käytä suojakäsineitä. Puhdista varoen, jotta metallipinta ei vaurioidisi.

Tarkistaminen:

1. Avaa luukku. Vedä sihti ylös.

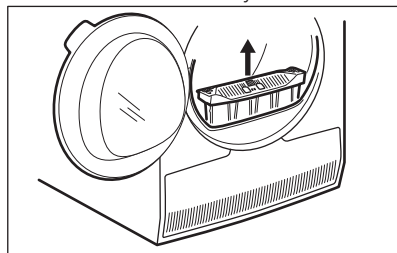

2. Avaa lauhduttimen kansi.

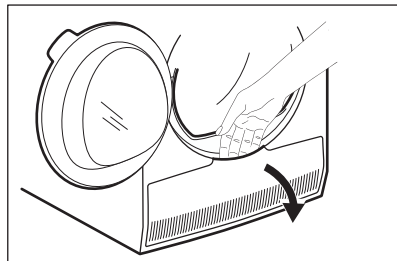

3. Käännä vipua lauhduttimen kannen avaamiseksi.

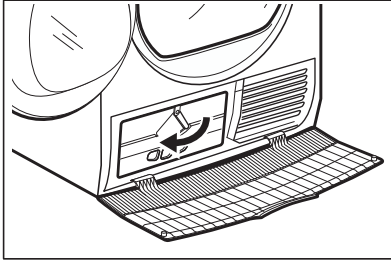

4. Laske lauhduttimen kansi.

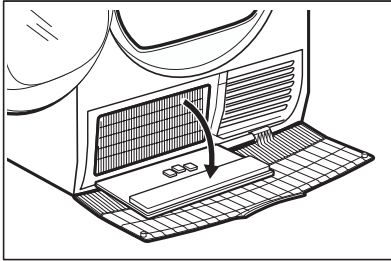

5. Poista tarvittaessa nukka lauhduttimesta ja sen kotelosta. Puhdista kostealla pyyhkeellä ja/tai harjalla varustetulla imurilla.

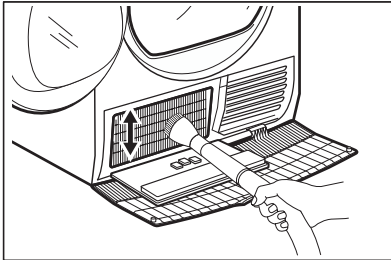

6. Sulje lauhduttimen kansi.
7. Käännä vipua, kunnes se napsahtaa paikoilleen.
8. Kiinnitä sihti takaisin paikalleen.

10.4 Rummun puhdistaminen



VAROITUS!

Irrota laite sähköverkosta ennen sen puhdistamista.

Puhdista rumpun sisäosa ja sen nostimet miedolla pesuaineella. Kuivaa puhdistetut pinnat pehmeällä liinalla.



HUOMIO!

Älä puhdista rumpua hankausaineilla tai teräsvillalla.

10.5 Käyttöpaneelin ja ulkokuoren puhdistaminen

Puhdista käyttöpaneeli ja ulkokuori miedolla pesuaineella.

Käytä kosteaa liinaa. Kuivaa puhdistetut pinnat pehmeällä liinalla.



HUOMIO!



Älä käytä laitteen puhdistamiseen kalusteiden puhdistusaineita tai puhdistusaineita, jotka voivat aiheuttaa korroosiota.

10.6 Tuuletuskanavien puhdistaminen

Poista tuuletuskanaviin kerääntynyt nukka pölynimurilla.

11. VIANMÄÄRITYS

Ongelma ¹⁾	Mahdollinen syy	Korjaustoimenpide
Kuivausrumpu ei toimi.	Kuivausrumpua ei ole liitetty sähköverkkoon.	Kiinnitä pistoke pistorasiaan. Tarkista asunnon sähkötaulun sulake (sulakekaapista).
	Luukku on auki.	Sulje luukku.
	Ⓛ On/Off-painiketta ei ole painettu.	Paina Ⓛ On/Off -painiketta.
	▶▶ Käynnistä/Tauko (Start/Pause)-painiketta ei ole kosketettu.	Kosketa painiketta ▶▶ Käynnistä/Tauko (Start/Pause).
Kuivaustulos ei ole tyydyttävä.	Laite on valmiustilassa.	Paina Ⓛ On/Off -painiketta.
	Olet valinnut väärän ohjelman.	Valitse sopiva ohjelma. ²⁾
	Sihti on tukossa.	Puhdista sihti. ³⁾
	Kuivusaste (Dryness) -lisätoiminto asetettiin arvoon  silityskuiva. ⁴⁾	Aseta Kuivusaste (Dryness)-lisätoiminto suuremmalle tasolle.
	Liian paljon pyykkiä.	Älä ylitä maksimitäyttömäärää.
	Tuuletusaukot ovat tukossa.	Puhdista laitteen alaosassa olevat tuuletusaukot.
	Rummun kosteusanturi on likainen.	Puhdista rummun etupinta.
Luukkaa ei voi sulkea.	Haluttua kuivuustasoa ei ole asetettua.	Säädä kuivuustaso. ⁵⁾
	Sihtiä ei ole lukittu paikoilleen.	Siirrä sihti oikeaan asentoon.
	Lauhdutin on tukossa.	Puhdista lauhdutin. ³⁾
Ohjelmaa tai lisätoimintoa ei voida muuttaa.	Pyykki on jäänyt luukun ja tiivisteiden väliin.	Poista väliin jääneet pyykkiä ja sulje luukku.
	Ohjelmaa tai lisätoimintoa ei voida muuttaa.	Kytke kuivausrummun virta pois ja takaisin päälle. Muuta ohjelmaa tai lisätoimintoa tarpeen mukaan.
Lisätoimintoa ei voida valita.	Lisätoiminto, jota yritit kytkeä toimintaan, ei ole käytettävissä valittuun ohjelmaan.	Kytke kuivausrummun virta pois ja takaisin päälle. Muuta ohjelmaa tai lisätoimintoa tarpeen mukaan.

Ongelma 1)	Mahdollinen syy	Korjaustoimenpide
Näytössä näkyvä aika on odottamaton.	Kuivausaika lasketaan täyttömäärän ja kosteuden mukaan.	Tämä on automatisoitu — laite toimii virheettömästi.
Ohjelma ei ole toiminnassa.	Vesisäiliö on täysi.	Tyhjennä vesisäiliö painamalla  Käynnistä/Tauko (Start/Pause)-painiketta. ³⁾
Kuivausohjelma on liian lyhyt.	Täyttömäärä on pieni.	Valitse aikaohjelma. Aika-arvon on viitattava pyykkimäärään. Suosittelemme valitsemaan lyhyen kuivausajan, kun kuivaat yhden vaatekappaleen tai pieniä pyykkimääriä.
	Pyykki on liian kuivaa.	Valitse aikaohjelma tai suurempi kuivuustaso (esimerkiksi  <i>erittäin kuiva</i>)
Kuivausohjelma on liian pitkä ⁶⁾	Sihti on tukossa.	Puhdista sihti.
	Liian paljon pyykkiä.	Älä ylitä maksimitäyttömäärää.
	Pyykkiä ei ole lingottu riittävästi.	Linkoa pyykki hyvin.
	Liian matala tai korkea huoneen lämpötila - tämä ei ole laitteeseen liittyvä vika.	Varmista yli +5 °C ja alle +35 °C huoneenlämpötila. Optimaalinen huoneenlämpötila parhaan kuivaustuloksen saavuttamiseksi on 19 °C - 24 °C.

¹⁾ Jos näytössä näkyy virheilmoitus (esim. **E51**): Kytke kuivausrummun virta pois ja takaisin päälle. Valitse uusi ohjelma. Paina Käynnistä/Tauko-painiketta. Jos laite ei toimi, ota yhteyttä huoltopalveluun ilmoittaen virhekoodin.

²⁾ Noudata ohjelmakuvausta — katso kappale OHJELMAT

³⁾ Katso kappale HOITO JA PUHDISTUS.

⁴⁾ Vain kuivausrummut, joissa on Kuivuusaste (Dryness)-lisätoiminto

⁵⁾ Katso kappale VIHJEITÄ JA NEUVOJA

⁶⁾ Huomaa: Kuivaus päättyy automaattisesti korkeintaan viiden tunnin kuluttua.

12. TEKNISET TIEDOT

Korkeus x leveys x syvyys	850 x 600 x 630 mm (enintään 640 mm)
Maksimisyvyys laitteen luukun ollessa auki	1100 mm
Maksimileveys laitteen luukun ollessa auki	950 mm
Säädettävä korkeus	850 mm (+ 15 mm - jalkojen säätö)
Rummun tilavuus	118 l

Maksimitäyttömäärä	8 kg
Jännite	230 V
Taajuus	50 Hz
Kokonaisteho	900 W
Energiatehokkuusluokka	A+
Energiankulutus ¹⁾	2,60 kWh
Vuosittainen energiankulutus ²⁾	309 kWh
Päälle jätetyn tilan tehoabsorptio	0,50 W
Pois toiminnasta tilan tehoabsorptio	0,50 W
Käyttötapa	Kotitalous
Sallittu ympäristön lämpötila	+ 5 °C - + 35 °C
Suojakansi takaa kiinteiden hiukkasten ja kosteuden suojaustason, lukuun ottamatta kuitenkaan matalajännitteisiä laitteita, joissa ei ole kosteussuojaa	IPX4
Tämä tuote sisältää ilmatiiviisti suljettua fluorattuja kasviuonekaasuja	
Kaasun nimike	R134a
Paino	0,300 kg
Lämmityspotentiaali (GWP)	1430

¹⁾ Standardin EN 61121 mukaisesti. 8kg puuvillapyykkiä, linkousnopeus 1000 kierr./min.

²⁾ Energiankulutus vuodessa yksikössä kWh, perustuu standardin puuvillaohjelman 160 kuivauskierrokseen täydellä ja osittaisella täyttömäärällä, ja vähän energiaa kuluttavien tilojen energiankulutus. Kierroksen todellinen energiankulutus riippuu laitteen käyttötavasta (MÄÄRÄYS (EU) Nro 392/2012).

13. VARUSTEET

13.1 Torniasennussarja

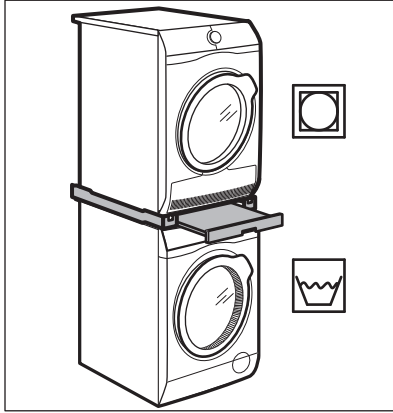

Lisävarusteen nimi: SKP11, STA9

Saatavilla valtuutetulta jälleenmyyjältä.

Torniasennussarjaa voidaan käyttää vain esitteessä mainittujen pesukoneiden ja kuivausrumpujen välissä. Katso liitteenä oleva esite.

Lue lisävarusteen mukana toimitetut ohjeet tarkasti.

13.2 Vedenpoiston asennussarja

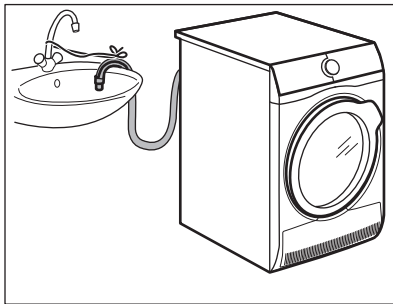

Lisävarusteen nimi: DK11.

Saatavilla valtuutetulta jälleenmyyjältä (voidaan liittää joihinkin kuivausrumpuihin)

Lauhdeveden tyhjentämiseksi kokonaan astiaan, lappoon, viemäriin, jne. Asennuksen jälkeen vesisäiliö tyhjenetään automaattisesti. Vesisäiliön on oltava laitteessa.

Asennetun letkun on oltava vähintään 50 cm:n ja enintään 100 cm:n korkeudella lattiatasosta. Letku ei saa olla mutkalla. Lyhennä letkua tarvittaessa.

Lue lisävarusteen mukana toimitetut ohjeet tarkasti.

13.3 Vetolaatikollinen jalusta

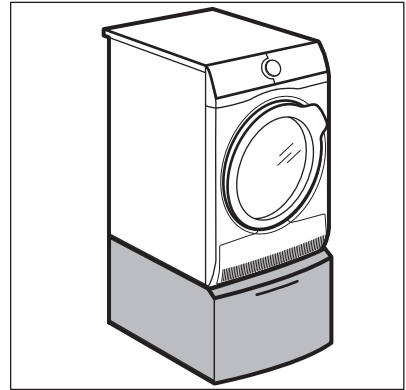

Lisävarusteen nimi: PDSTP10, E6WHPED2.



Saatavilla valtuutetulta jälleenmyyjältä.

Laitteen korkeuden lisäys koneen täyttämisen ja tyhjentämisen helpottamiseksi.

Laatikka voidaan käyttää pyykin säilytykseen, kuten pyyhkeiden, puhdistustuotteiden jne. säilytykseen.

Lue lisävarusteen mukana toimitetut ohjeet tarkasti.

14. YMPÄRISTÖNSUOJELU

Kierrätä materiaalit, jotka on merkitty merkillä . Kierrätä pakkaus laittamalla se asianmukaiseen kierrätysastiaan. Suojele ympäristöä ja ihmisten terveyttä kierrättämällä sähkö- ja elektroniikkaromut. Älä hävitä merkillä .

merkittyjä kodinkoneita kotitalousjätteen mukana. Palauta tuote paikalliseen kierrätyskeskukseen tai ota yhteyttä paikalliseen viranomaiseen.

INNEHÅLL

1. SÄKERHETSINFORMATION.....	25
2. SÄKERHETSINSTRUKTIONER.....	27
3. PRODUKTBEKRIVNING.....	29
4. KONTROLLPANEL.....	30
5. PROGRAM.....	31
6. TILLVALSFUNKTIONER.....	33
7. FÖRE FÖRSTA ANVÄNDNING.....	34
8. DAGLIG ANVÄNDNING.....	34
9. RÅD OCH TIPS.....	36
10. SKÖTSEL OCH RENGÖRING.....	37
11. FELSÖKNING.....	40
12. TEKNISKA DATA.....	41
13. TILLBEHÖR.....	43

FÖR PERFEKT RESULTAT

Tack för att du valt denna produkt från AEG. Vi har skapat den så att du ska kunna få felfritt resultat i många år, med innovativa tekniker som gör livet enklare – funktioner som du inte skulle hitta hos vanliga produkter. Varsågod att ägna några minuter åt att läsa detta för att få ut så mycket som möjligt av produkten. Besök vår webbplats för att:



Få användningsråd, broschyrer, felsökningshjälp och serviceinformation:
www.aeg.com/webselfservice



Registrera din produkt för bättre service:
www.registreaeg.com



Köpa tillbehör, förbrukningsvaror och originalreservdelar till din produkt:
www.aeg.com/shop

KUNDTJÄNST OCH SERVICE

Vi rekommenderar att originalreservdelar används.

Ha följande uppgifter till hands när du kontaktar serviceavdelningen: Modell, PNC, serienummer.

Informationen står på typskylten.

 Varnings-/viktig säkerhetsinformation

 Allmän information och tips

 Miljöinformation

Med reservation för ändringar.

1. ⚠ SÄKERHETSINFORMATION

Läs noga de bifogade instruktionerna före installation och användning av maskinen. Tillverkaren är inte ansvarig för eventuella personskador eller andra skador som uppkommit som ett resultat av felaktig installation eller användning. Förvara alltid bruksanvisningen på en säker och tillgänglig plats för framtida bruk.



Läs igenom säkerhetsanvisningarna.

1.1 Säkerhet för barn och handikappade



WARNING!

Risk för kvävning, skador eller permanent invaliditet.

- Denna produkt kan användas av barn från 8 års ålder och uppåt, och av personer med nedsatt fysisk, sensorisk eller mental förmåga, samt personer med bristande erfarenhet och kunskap, om de övervakas eller instrueras beträffande hur produkten används på ett säkert sätt och förstår de risker som är förknippade med användningen.
- Låt inte barn leka med produkten.
- Barn under 3 år ska inte vistas i närheten utan ständig uppsikt.
- Håll allt förpackningsmaterial utom räckhåll för barn och kassera det på lämpligt sätt.
- Tvättmedel ska förvaras utom räckhåll för barn.
- Håll barn och husdjur borta från produkten när luckan är öppen.
- Om apparaten har ett barnlås, måste detta aktiveras.
- Barn får inte utföra städning och underhåll av apparaten utan uppsikt.

1.2 Allmän säkerhet

- Ändra inte produktens specifikationer.
- Om torktummlaren ska ställas ovanpå en tvättmaskin, använd staplingsatsen. Staplingsatsen som finns att

köpa hos en auktoriserad återförsäljare, kan bara användas med maskinen som angivits i anvisningarna som medföljer tillbehöret. Läs dem noga före installation (se installationsbladet).

- Maskinen kan installeras fristående eller under en köksbänk med rätt utrymme (se installationsbladet).
- Produkten får inte placeras bakom en låsbar dörr, en skjutdörr eller en dörr med gångjärnen på motsatt sida så att produkten inte kan öppnas helt.
- Ventilationsöppningarna i botten (om tillämpligt) får ej täppas igen av en matta eller annat som ligger på golvet.
- **WARNING:** Apparaten får inte tillföras via en extern kopplingsanordning, såsom timer, eller anslutas till en krets som regelbundet slås på och av med ett verktyg.
- Anslut stickkontakten till eluttaget endast i slutet av installationen. Se till att stickkontakten är åtkomlig efter installation.
- Se till att du har god ventilation i rummet för att undvika att gaser sugas tillbaka in i rummet från produkter som använder gas eller andra bränslen, exempelvis öppna spisar.
- Utloppsluften får inte ledas ut i ett varmlufts rör som leder ut ångor från produkter som förbränner gas eller andra bränslen.
- Om nätsladden är skadad måste den bytas av tillverkaren, tillverkarens auktoriserade servicecenter eller personer med motsvarande utbildning, för att undvika elektrisk fara.
- Överskrid inte den angivna maximala tvättmängden 8 kg (se avsnittet "Programöversikt").
- Använd inte produkten om objekt har blivit nedsmutsade med kemikalier.
- Skrapa bort ludd eller annat från förpackningen som har samlats runt produkten.
- Använd inte produkten utan något filter. Rensa luddfiltret före eller efter varje användningstillfälle.
- Torka inte otvättade plagg i torktummlaren.

- Plagg som har fläckar av matolja, aceton, alkohol, bensin, fotogen, fläckborttagningsmedel, terpentin, vax och vaxborttagningsmedel skall tvättas i varmt vatten med extra mycket tvättmedel innan de torkas i torktumlaren.
- Torka inte tvätt som innehåller skumgummi (latex), duschmössor, vattentäta textilier, plagg med gummiinlägg och kläder eller kuddar med skumgummifyllning i torktumlaren.
- Sköljmedel och liknande produkter skall användas enligt tillverkarens anvisningar.
- Ta bort alla föremål från produkten som kan fatta eld, såsom tändare eller tändstickor.
- Avbryt aldrig en torktumlare innan torkningen har avslutats, såvida du inte snabbt kan ta ut all tvätt och sprida ut den så att värmen leds bort.
- Stäng av produkten och koppla bort den från eluttaget före underhåll.

2. SÄKERHETSINSTRUKTIONER

2.1 Installation

- Avlägsna allt förpackningsmaterial.
- Installera eller använd inte en skadad produkt.
- Följ installationsinstruktionerna som följer med produkten.
- Var alltid försiktig när produkten rör sig eftersom den är tung. Använd alltid skyddshandskar och täckta skor.
- Installera inte och använd inte maskinen på en plats där temperaturen understiger 5 °C eller överstiger 35 °C.
- Golvytan där apparaten ska installeras måste vara plan, stabil, värmebeständig och ren.
- Kontrollera att luft kan cirkulera mellan produkten och golvet.
- Håll alltid apparaten vertikalt när den förflyttas.
- Maskinens bakre yta måste ställas mot väggen.
- Använd ett vattenpass för att kontrollera att produkten står helt vågrätt när den står på platsen där

den skall användas. Om den inte gör det kan du justera fötterna tills den gör det.

2.2 Elektrisk anslutning



WARNING!

Risk för brand och elektriska stötar.

- Anslut stickkontakten till eluttaget först vid slutet av installationen. Kontrollera att stickkontakten är åtkomlig efter installationen.
- Produkten måste jordas.
- Se till att de parametrarna på märkskylten överensstämmer med elnätets elektricitet.
- Använd alltid ett korrekt installerat, stötsäkert och jordat eluttag.
- Använd inte grenuttag eller förlängningssladdar.
- Dra inte i anslutningssladden för att koppla bort produkten från eluttaget. Ta alltid tag i stickkontakten.

- Ta inte i anslutningsladden eller stickkontakten med våta händer.
- Denna produkt uppfyller kraven enligt EU:s direktiv.

2.3 Använd



WARNING!

Det finns risk för personskador, elstöt, brand eller skador på produkten.

- Denna produkt är endast avsedd för hushållsbruk.
- Torka inte skadade plagg som innehåller vaddering eller stoppning.
- Torka endast textilier som är lämpliga att torka i torktumlare. Följ anvisningarna på alla klädvårdsetiketter.
- Om tvätten har behandlats med fläckborttagningsmedel måste en extra sköljning genomföras innan torktumlaren startas.
- Använd inte kondens/destillatvattnet för att dricka eller laga mat. Det kan orsaka hälsoproblem hos människor och husdjur.
- Sitt eller stå inte på luckan när den är öppen.
- Torka inte genomblöta plagg i torktumlaren.

2.4 Underhåll och rengöring



WARNING!

Risk för personskador och skador på produkten föreligger.

- Spruta inte vatten eller ånga på produkten för att rengöra den.

- Rengör produkten med en fuktig, mjuk trasa. Använd bara neutrala rengöringsmedel. Använd inte produkter med slipeffekt, skursvampar, lösningsmedel eller metallföremål.
- För att förhindra skador på kylsystemet ska du vara försiktig när du rengör produkten.

2.5 Kompressor



WARNING!

Risk för skador på produkten föreligger.

- Kompressorn och dess system i torktumlaren är fyllda med ett specialmedel som är fritt från fluorklorkolväte. Detta system måste hållas tätt. En skada på systemet kan orsaka läckage.

2.6 Kassering



WARNING!

Risk för kvävning eller skador.

- Koppla loss produkten från eluttaget och vattentillförseln.
- Klipp av elkabeln nära produkten och kassera den.
- Ta bort luckspärren för att förhindra att barn eller husdjur blir instängda i trumman.
- Kassera produkten i enlighet med lokala föreskrifter för avyttring från WEEE (Waste Electrical and Electronic Equipment).

3. PRODUKTBESKRIVNING

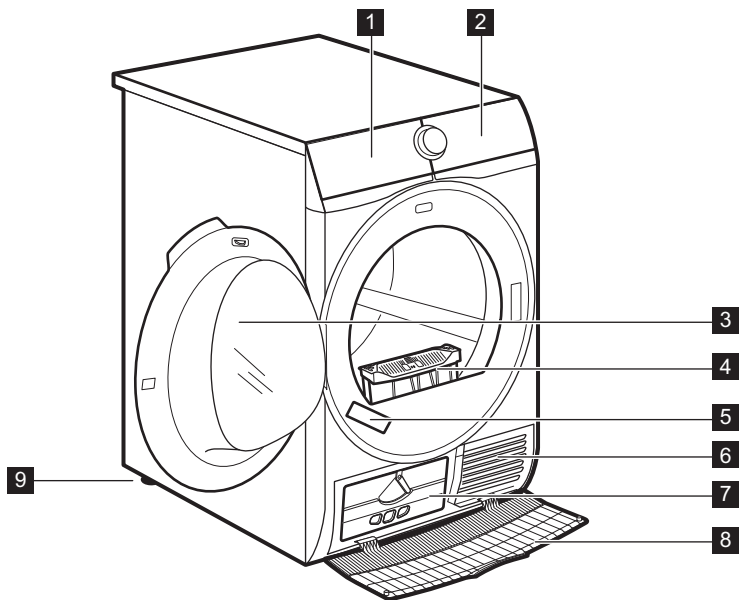



- | | |
|------------------------|-------------------------|
| 1 Vattentank | 6 Luftflödeshål |
| 2 Kontrollpanel | 7 Kondensorlock |
| 3 Produktlucka | 8 Kondensorskydd |
| 4 Filter | 9 Justerbar fot |
| 5 Typskylt | |



För enklare hantering kan luckan installeras med öppningen åt båda hållen. (se separat blad).

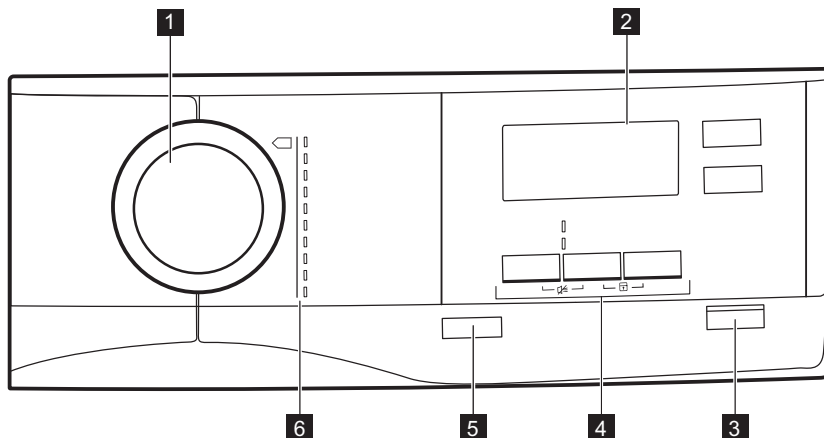

4. KONTROLLPANEL



- 1 Programväljare
- 2 Display
- 3  Start/Paus (Start/Pause)-knapp
- 4 Options
- 5  På/Av (On/Off)-knapp
- 6 Program

4.1 Display











Symbol som visas på displayen	Symbolbeskrivning
8.0 kg MAX	maximal tvättmängd
	funktionen fördröjd start på
30' 20h	val av fördröjd start (30 min - 20 tim.)
1 : 50	programtidsindikering
	ljudsignalen avstängd



Symbol som visas på displayen	Symbolbeskrivning
	barnlås på
	tvättens torrhet: stryktorrt, skåptorrt, skåptorrt +, extra torrt
	indikator: <i>töm vattenbehållaren</i>
	indikator: <i>rengör filtret</i>
	indikator: <i>kontrollera kondensorn</i>
	tidtorkningsfunktion på
10' - 2 : 00	val av tidsprogram (10 min - 2 tim.)
	indikator: <i>torkningsfas</i>
	indikator: <i>skrynkelskyddsfas</i>
	indikator: <i>avkylningsfas</i>

5. PROGRAM















Program	Vikt ¹⁾	Egenskaper / Materialmärkning
²⁾ Bomull	8 kg	Bomullstyger. /
Syntet	3,5 kg	Syntet och blandade material. /
Blandat	3 kg	Bomulls- och syntetplagg. /
Ylle	1 kg	Ylleplagg. Skonsam torkning av tvättbara ylleplagg. Ta omedelbart ut plaggen när programmet är klart.
Siden	1 kg	Siden som kan torkas i torktumlare. /
Lättstruket	1 kg (eller 5 skjortor)	Lättskötta plagg där minimal strykning krävs. Torkresultatet kan skilja sig mellan olika sorters material. Skaka plaggen innan du lägger i dem i maskinen. När programmet är klart ska plaggen tas ut direkt och hängas på hängare. /

Program	Vikt ¹⁾	Egenskaper / Materialmärkning
 Sängkläder	3 kg	Sängkläder som enkel- och dubbellakan, örngott, påslakan. / 
 Fodrade Jackor	2 kg	Ytterkläder, tekniska jackor, sportjackor, jackor med ludd, vattentäta jackor och jackor som andas, skaljacka med löstagbar fleece eller innerfoder. / 
 Täcken	3 kg	Enkla eller dubbla duntäcken och dunkuddar (med fjäder-, dun- eller syntetfyllning). / 
 Sportkläder	2 kg	Sportkläder, tunna och lätta textilier, mikrofiber, polyester. / 

1) Maximal vikt gäller torra plagg.

2)  Bomull-programmet i kombination med valet *skåptorr*  Torrhetsgrad (Dryness) är "Standardprogram för bomull". Det är för torkning av normal våt bomullstvätt och är det mest effektiva programmet vad gäller energiförbrukning.



5.1 Val av program och funktioner

Program ¹⁾	Funktioner			
	 Torr- hetsgrad (Dryness)	 Skrynk- skydd (Anti- crease)	 Upp- fräschning (Refresh)	 Tid (Time Dry)
  Bomull	■	■	■	■
 Syntet	■	■	■	■
 Blandat		■	■	■
 Ylle				■ 2)
 Siden		■		
 Lättstruket		■		
 Sängkläder		■		
 Fodrade Jackor				
 Täcken				
 Sportkläder		■		

1) Du kan ställa in en eller flera tillvalsfunktioner med programmet.

2) Se kapitlet TILLVALSFUNKTIONER: Tid (Time Dry) på Ylle program

5.2 Förbrukningsvärden

Program	Centrifugerad vid / resterande fuktighet	Torktid	Energiförbrukning
Bomull 8 kg			
 skåptorrt	1400 varv/minut / 50%	147 min	2,03 kWh
	1000 varv/minut / 60%	179 min	2,60 kWh
 stryktorrt	1400 varv/minut / 50%	113 min	1,47 kWh
	1000 varv/minut / 60%	135 min	1,79 kWh
Syntet 3,5 kg			
 skåptorrt	1200 varv/minut / 40%	58 min	0,71 kWh
	800 varv/minut / 50%	72 min	0,90 kWh

6. TILLVALSFUNKTIONER

6.1 Torrhetsgrad (Dryness)

Det här alternativet ger önskad torrhetsgrad på tvätten. Möjliga alternativ:



 =  - klart att strykas - **stryktorrt**.



 =  - klart att läggas in i skåpet - **skåptorrt** - aktiverat som standard för programmet.



 =  - klart att läggas undan - **skåptorrt +**.



 =  - klart att läggas undan - **extra torrt**.

6.2 Skrynkelsskydd (Anticrease)

Förlänger skrynkelsskyddsfasen (30 minuter) i slutet av torkprogrammet i upp till 120 minuter. Efter torkfasen roterar trumman lite då och då för att förhindra att kläderna blir skrynkliga. Tvätten kan tas ut under skrynkelsskyddsfasen.

6.3 Uppfräschning (Refresh)

Uppfräschning av textilier som varit undanlagda. Maximal tvättmängd kan inte överstiga 1 kg.

6.4 Tid (Time Dry)

För bomulls-, syntet- och blandade material. Låter användaren ställa in torktiden från minst 10 minuter till max 2 timmar (i steg om 10 minuter). När det här alternativet är på maximalt, försvinner indikatorn för tvättmängd.

6.5 Tid (Time Dry) på Ylle-program



Tillvalsprogram för Ylle-program för att justera den slutliga torrhetsgraden till mer eller mindre torr.

6.6 Fördröjd start (Delay Start)



Med denna funktion kan du fördröja starten av ett torkprogram från 30 minuter till max 20 timmar.

1. Ställ in torkprogram och funktioner.

- Tryck på  Fördröjd start (Delay Start)-knappen flera gånger. Tiden för fördröjd start visas på displayen (t.ex. 12h om programmet ska börja efter 12 timmar.)
- Aktivera  Fördröjd start (Delay Start)-funktionen genom att trycka på  Start/Paus (Start/Pause)-knappen. Tiden till start räknas ner på displayen.

6.7 Signal

Ljudet hörs vid:

- programslut
 - början och slut på skrynkelskyddsfas
- Signalfunktionen är som standard alltid på. Du kan använda den här funktionen för att aktivera eller inaktivera ljudet.

7. FÖRE FÖRSTA ANVÄNDNING

 Bakre trumförpackningen tas bort automatiskt när torktumblaren sätts på första gången. Ett ljud kan höras.

Innan produkten används för första gången:



- Rengör torktumlarhusrummet med en fuktig trasa.
- Starta ett kort program (t ex 30 minuter) med fuktig tvätt.

 I början av torkprogrammet (de första 3-5 min.) kan ljudnivån vara något högre. Detta beror på att kompressorn startar. Det är helt normalt för kompressor drivna apparater som kylskåp och frysar.

8. DAGLIG ANVÄNDNING

8.1 Förbereda tvätten

- Stäng alla dragkedjor.
- Knäpp knapparna på påslakanen.
- Låt inte lösa band trassla sig (t.ex. på förkläden). Knyt ihop dem innan du startar programmet.
- Töm alla fickor på föremål.
- Om ett plagg har ett inre foder av bomull, vänd det ut och in. Säkerställ att bomullsfodret alltid är vänt utåt.
- Vi rekommenderar att du ställer in rätt program för den typ av textilier som du fyllt maskinen med.
- Blanda inte mörka och ljusa färger.
- Använd ett lämpligt program för vit-/kulörtvätt, jersey och stickat för att förhindra att plaggen krymper.
- Se till att tvättmängden inte överstiger den maximala belastningen som anges i kapitlet program eller visas på displayen.
- Torka bara de plagg som är avsedda för torktumlning. Se instruktionerna på plaggens klädvårdsetiketter.
- Torka inte stora och små plagg tillsammans. Små plagg kan fastna i större plagg och därmed inte torkas.

Klädvårdsmärkning	Beskrivning
	Plagget är lämpligt för torktumlning.
	Plagget är lämpligt för torktumlning vid högre temperaturer.
	Plagget är lämpligt för torktumlning endast vid lägre temperaturer.

Klädvårdsmärkning	Beskrivning
	Plagget är inte lämpligt för torktumlning.

8.2 Fylla på tvätt



FÖRSIKTIGHET!

Se till att tvätten inte fastnar mellan luckan och gummitätningen.

1. Öppna luckan.
2. Lägg i tvätten plagg för plagg.
3. Stäng luckan.

8.3 Slå på maskinen

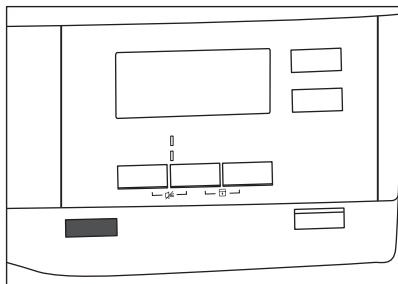

För att slå på maskinen:

Tryck på  På/Av (On/Off)-knappen. Om maskinen är påslagen lyser vissa lampor på displayen.

8.4 Ställa in ett program

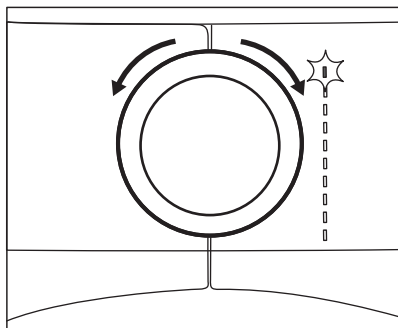

Vrid programväljaren för att ställa in programmet.

Den ungefärliga tiden det tar för programmet visas på displayen.



Torktiden du ser är relaterad till en tvätt på 5 kg för vit-/kulörprogram. För de andra programmen är torktiden relaterad till rekommenderade tvättmängder. Torktiden för vit-/kulörtvattsprogram med en tvättmängd på mer än 5 kg är längre.

8.5 Funktioner

Du kan ställa in en eller flera specialfunktioner med programmet.

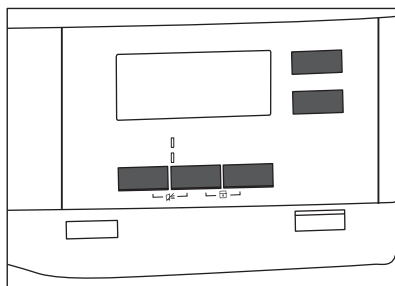

För att aktivera eller avaktivera ett alternativ, tryck på respektive knapp eller en kombination av två knappar. När funktionen är aktiverad tänds lampen ovanför knappen eller symbolen.

8.6 Barnlås

Barnlåset kan ställas in så att barn inte kan leka med maskinen. Barnlåset spärrar alla touchknappar och programväljaren (den här funktionen låser inte  På/Av (On/Off)-knappen).

Du kan aktivera Barnlåset:

- innan du trycker på  Start/Paus (Start/Pause)-knappen - maskinen kan inte starta

- när du har tryckt på **▶|| Start/Paus (Start/Pause)**-knappen - val av program och funktion är avaktiverad.

Aktivering av Barnlås-funktionen:

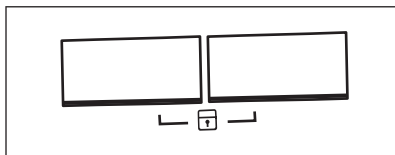

1. Slå på torktumblaren.
2. Välj ett av de tillgängliga programmen.
3. Tryck och håll inne 2 knappar samtidigt.
Symbolen  visas på displayen.
4. För att avaktivera barnlåset, tryck på knapparna ovanför igen tills symbolen försvinner.

8.7 Starta ett program

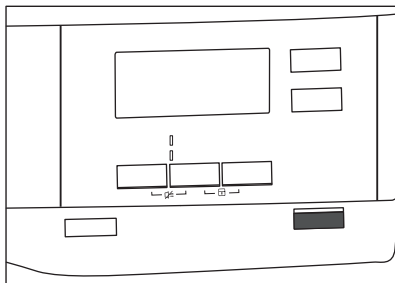



För att starta programmet:

Tryck på **▶|| Start/Paus (Start/Pause)**-knappen.
Maskinen startar och lampan ovanför knappen slutar blinka och lyser med ett fast sken.



8.8 Ändra program



Ändra ett program:

1. Tryck på  På/Av (On/Off)-knappen för att stänga av produkten.
2. Tryck på  På/Av (On/Off)-knappen igen för att sätta på produkten.
3. Ställ in ett nytt program.

8.9 Programmets slut

-  Rengör filtret och töm vattenbehållaren efter varje torkprogram. (Se kapitlet UNDERHÅLL OCH RENGÖRING.)

Om torkprogrammet är klart visas -symbolen på displayen. Om  Signal-funktionen är aktiverad avges en ljudsignal periodiskt i ungefär en minut.

-  Om du inte stänger av maskinen startar skrynkelskyddsfasen (inte aktiverad med alla program).
En blinkande -symbol anger att antiskynkelfasen startar. Tvätten kan tas ut under denna fas.

Ta ut tvätten:

1. Tryck på  På/Av (On/Off)-knappen i två sekunder för att stänga av maskinen.
2. Öppna luckan.
3. Plocka ur tvätten.
4. Stäng luckan.

9. RÅD OCH TIPS

9.1 Miljötips

- Centrifugera tvätten väl före torkning.
- Fyll inte maskinen mer än vad som anges i programöversikten.
- Rengör filtret efter varje torkprogram.

- Använd inte sköljmedel vid tvätt om tvätten ska torktumlas. Tvätten blir automatiskt mjuk i torktumblaren.
- Använd destillerat vatten, t.ex. det som är avsett för ångstrykning. Vid behov kan man rengöra det destillerade vattnet innan (t.ex. låta

det rinna genom ett kaffefilter) för att ta bort eventuella partiklar.

- Håll alltid ventilationsöppningarna på maskinens undersida fria.
- Se till att det finns bra luftflöde där maskinen ska placeras.

9.2 Justering av standardtorrhetsnivå

Ändra den fabriksinställda torrhetsnivån:

1. Slå på maskinen.
2. Välj ett av de tillgängliga programmen.
3. Tryck och håll samtidigt in knapparna **||||| Torrhetsgrad (Dryness)** och **↻ Uppfräschning (Refresh)**.







En av symbolerna visas på displayen:

 - Maximal torrhet

 - Extra torrt

 - Standardtorrt

4. Tryck på **▶|| Start/Paus (Start/Pause)**-knappen upprepade gånger tills du når önskad torrhetsnivå.

Torrhetsgrad	Displaysymbol	Displaysymbol
Maximal torrhet		
Extra torrt		
Standardtorrt		

5. Du memorerar inställningen genom att samtidigt trycka på och hålla nere knapparna **||||| Torrhetsgrad (Dryness)** och **↻ Uppfräschning (Refresh)** i ca två sekunder.





9.3 Avaktivera vattenbehållarens indikator

Vattenbehållarens indikator är som standard påslagen. Den börjar lysa i slutet av ett torkprogram eller under ett program om vattenbehållaren är full. Om tömningskitet är installerat, töms vattenbehållaren automatiskt och indikatorn är släckt hela tiden.

Stänga av indikatorn:

1. Slå på maskinen.
2. Välj ett av de tillgängliga programmen.
3. Tryck på och håll samtidigt in knapparna **↻ Uppfräschning (Refresh)** och **⌚ Tid (Time Dry)**.

En av två konfigurationer är möjliga:

- Töm vattentank-indikatorn:  är påslagen om symbolen  visas - vattenbehållarens indikator **lyser** hela tiden
- Töm vattentank-indikatorn:  är avslagen om symbolen  visas - vattenbehållarens indikator är **släckt** hela tiden

10. SKÖTSEL OCH RENGÖRING

10.1 Rengöring av filtret

I slutet av varje program tänds symbolen

 **Filter** på displayen och du måste rengöra filtret.

-  Filtret samlar upp ludd under torkprogrammet.

1. Öppna luckan. Dra filtret uppåt.

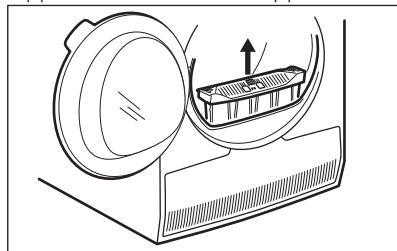

2. Tryck på haken för att öppna filtret.

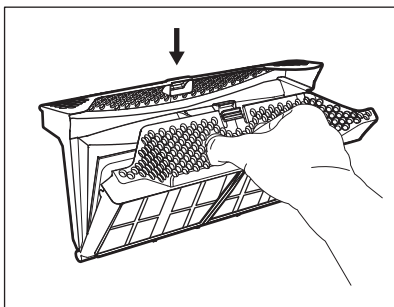

3. Rengör varje filterdel med en fuktad hand.

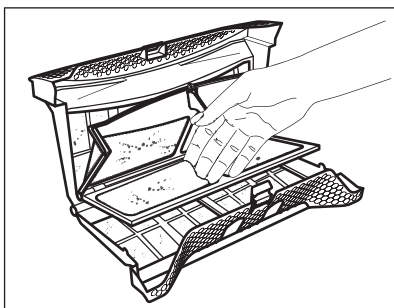

4. Vid behov, rengör filtret med en dammsugare. Stäng filtret.
5. Ta vid behov bort luftet från filterhållaren och packningen. Du kan använda en dammsugare. Sätt tillbaka filtret i filterhållaren.

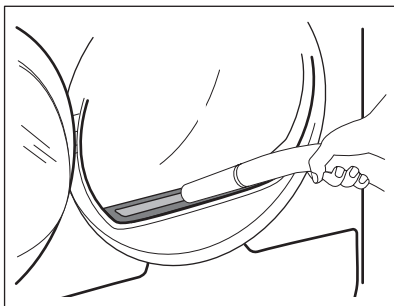

10.2 Tömning av vattenbehållaren

Töm vattenbehållaren efter varje torkprogram.

Om behållaren för kondenserat vatten är full stannar programmet automatiskt.

Symbolen  *Töm vattentank* lyser på displayen och du måste tömma vattenbehållaren.

För tömning av vattenbehållaren:

1. Dra ut vattenbehållaren och håll den i horisontellt läge.

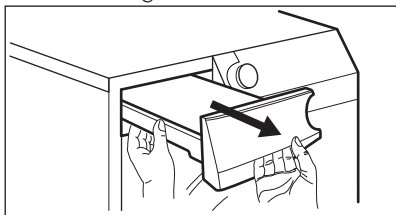

2. Dra ut plastanslutningen och töm vattenbehållaren i en diskho eller motsvarande kärl.

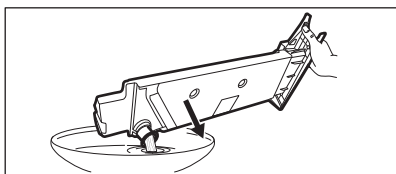

3. Skjut in plastanslutningen igen och sätt tillbaka vattenbehållaren.
4. Tryck på knappen  Start/Paus (Start/Pause) för att fortsätta programmet.

10.3 Rengöring av kondensorn

Om  *Kondensor*-symbolen blinkar på displayen ska du inspektera kondensorn och dess fack. Om det finns smuts, torka bort det. Kontrollera var 6:e månad.



! VARNING!

Rör inte metallytan med händerna. Risk för personskador föreligger. Använd skyddshandskar. Var försiktig vid rengöring så att inte metallytan skadas.

Inspektera:

1. Öppna luckan. Dra filtret uppåt.

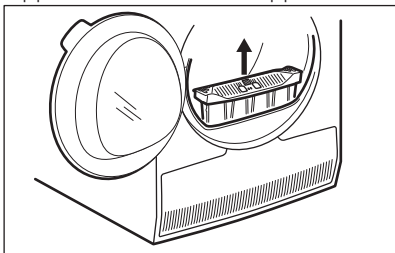

2. Öppna kondensorskyddet.

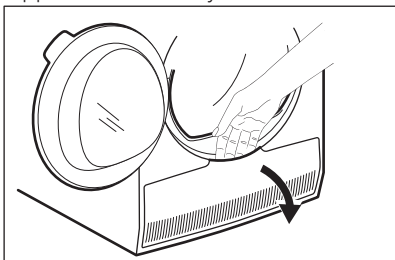

3. Vrid spaken för att låsa upp kondensorlocket.

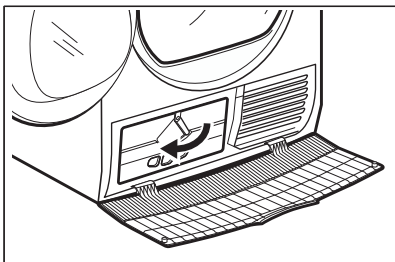

4. Sänk kondensorlocket.

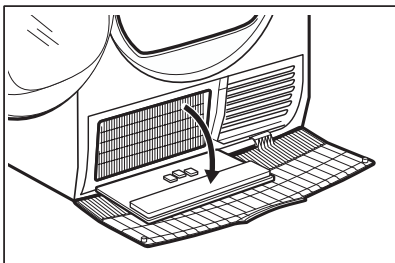

5. Ta vid behov bort ludd från kondensorn och dess utrymme. Du

kan använda en våt duk och/eller en dammsugare med borsten.

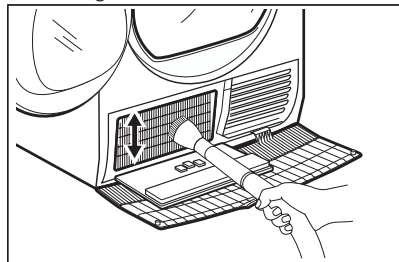

6. Stäng kondensorlocket.
7. Vrid spaken tills den klickar i position.
8. Sätt tillbaka filtret.

10.4 Rengöring av trumman



VARNING!

Koppla från maskinen innan den rengörs.

Använd ett vanligt mildt rengöringsmedel för att rengöra insidan av trumman och trumbladen. Torka de rengjorda ytorna med en mjuk duk.



FÖRSIKTIGHET!

Använd inte slipmedel eller stålull i trumman.

10.5 Rengöring av kontrollpanelen och höljet

Använd ett vanligt rengöringsmedel för att rengöra kontrollpanelen och höljet.

Rengör med en fuktad duk. Torka de rengjorda ytorna med en mjuk duk.



FÖRSIKTIGHET!



Rengör inte produkten med möbelrengöringsmedel eller rengöringsmedel som kan orsaka korrosion.

10.6 Rengöring av luftflödeshål

Använd en dammsugare för att ta bort ludd från luftflödeshålen.

11. FELSÖKNING

Problem 1)	Möjlig orsak	Lösning
Torktummlaren fungerar inte.	Torktummlaren är inte ansluten till elnätet.	Sätt i kontakten i uttaget. Kontrollera säkringen i säkringsskåpet (husets installation).
	Luckan är öppen.	Stäng luckan.
	Ⓛ På/Av (On/Off)-knappen trycktes inte in.	Tryck på Ⓛ På/Av (On/Off)-knappen.
	▶ Start/Paus (Start/Pause)-knappen trycktes inte in.	Tryck på ▶ Start/Paus (Start/Pause)-knappen.
Otillfredsställande torkresultat.	Produkten är i standby-läge.	Tryck på Ⓛ På/Av (On/Off)-knappen.
	Fel programval.	Välja ett lämpligt program. 2)
	Filtret är igentäppt.	Rengör filtret. 3)
	Torrhetsgrad (Dryness)-alternativ ställdes in på  stryktorr. 4)	Ändra Torrhetsgrad (Dryness)-alternativet till högre nivå.
	För mycket tvätt i trumman.	Överskrid inte den högsta tillåtna mängden.
	Luftflödeshålen är igentäppta.	Rengör ventileringshålen längst ner på produkten.
	Smuts på trummans fuktsensor.	Rengör trummans främre yta.
	Torrhetsnivå ej inställd.	Justera torrhetsnivån. 5)
Luckan går inte att stänga	Kondensorn är igentäppt.	Rengör kondensorn. 3)
	Filtret är inte korrekt isatt.	Sätt filtret i rätt läge.
Kan inte ändra program eller tilläggfunktioner.	Tvätten har fastnat mellan luckan och tätningen.	Ta bort plaggen och stäng luckan.
	När programmet har startat går det inte att ändra program eller tillvalsfunktion.	Stäng av och sätt på torktummlaren. Ändra program eller tillvalsfunktion.
Det går inte att välja tillvalsfunktion. En ljudsignal hörs.	Funktionen du försöker aktivera finns inte med valt program.	Stäng av och sätt på torktummlaren. Ändra program eller tillvalsfunktion.

Problem 1)	Möjlig orsak	Lösning
Oväntad varaktighet av programmet på displayen.	Torktiden räknas ut efter mängden tvätt och hur fuktig den är.	Detta sker automatiskt - produkten fungerar som den ska.
Program inaktivt.	Vattenbehållaren är fylld.	Töm vattenbehållaren genom att trycka på  Start/Paus (Start/Pause)-knappen. ³⁾
Torkprogram för kort.	För lite tvätt.	Välj tidsprogram. Tidsvärdet måste vara relaterat till tvättmängden. För att torka ett plagg eller en liten mängd tvätt rekommenderar vi kortare torktid.
	Tvätten är för torr.	Välj det tidstyrda programmet eller högre torrhetsgrad (t.ex.  extra torr).
Torkprogram tar för lång tid ⁶⁾	Filtret är igentäppt.	Rengör filtret.
	För stor tvättmängd.	Överskrid inte den högsta tillåtna mängden.
	Tvätten är inte tillräckligt centrifugerad.	Centrifugera ordentligt.
	För låg eller för hög rumstemperatur - detta är inte fel på produkten.	Se till att rumstemperaturen är högre än +5 °C och lägre än +35 °C. Optimal rumstemperatur för bästa torkresultat är mellan 19°-24 °C.

¹⁾ Om ett felmeddelande visas på displayen (t.ex. **E51**): Stäng av och sätt på torktumlar. Välj ett nytt program. Tryck på Start/Paus-knappen. Om produkten inte fungerar, kontakta servicecentret och ange felkoden.

²⁾ Följ programbeskrivningen - se kapitlet PROGRAM

³⁾ Se kapitlet UNDERHÅLL OCH RENGÖRING

⁴⁾ Endast torktumlar med Torrhetsgrad (Dryness)-alternativ

⁵⁾ Se kapitlet RÅD OCH TIPS

⁶⁾ OBS! Efter maximalt fem timmar avslutas torkprogrammet automatiskt.

12. TEKNISKA DATA

Höjd x Bredd x Djup	850 x 600 x 630 mm (maximal 640 mm)
Max. djup med öppen lucka	1100 mm
Max. bredd med öppen lucka	950 mm

Justerbar höjd	850 mm (+ 15 mm - justering av fötterna)
Trummans volym	118 l
Maximal lastvolym	8 kg
Nätspänning	230 V
Frekvens	50 Hz
Total effekt	900 W
Energiklass	A+
Energiförbrukning ¹⁾	2,60 kWh
Årlig energiförbrukning ²⁾	309 kWh
På-läge effektförbrukning	0,50 W
Av-läge effektförbrukning	0,50 W
Typ av användning	Hushåll
Tillåten omgivningstemperatur	+ 5 °C till + 35 °C
Skyddsnivån mot intrång av fasta partiklar och fukt säkerställs av skyddslocket, förutom där lågspänningsutrustningen inte har något skydd mot fukt	IPX4
Denna maskin innehåller hermetiskt tillslutna fluorerad växthusgaser	
Gasbeteckning	R134a
Vikt	0,300 kg
Global uppvärmningspotential (GWP)	1430

¹⁾ Med referens till EN 61121. 8kg bomull centrifugeras vid 1000 varv/min.

²⁾ Energiförbrukning per år i kWh, baserat på 160 torkprogram med standardbomullsprogram vid full och delvis full maskin och förbrukning vid lågenergilägena. Faktisk energiförbrukning per program beror på hur maskinen används (BESTÄMMELSE (EU) nr 392/2012).

13. TILLBEHÖR

13.1 Pelarsats

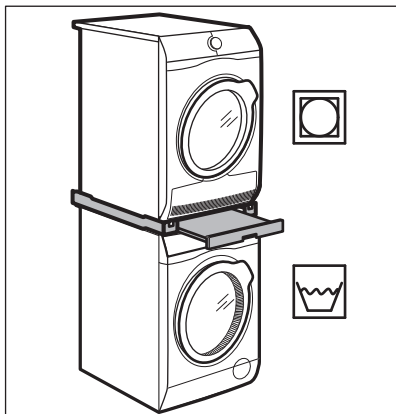

Tillbehörets namn: SKP11, STA9

Finns att köpa hos närmaste auktoriserade återförsäljare.

Pelarsatsen kan endast användas mellan tvättmaskiner och torktumlare som anges i häftet. Se bifogat häfte.

Läs noga igenom anvisningarna som medföljer tillbehöret.

13.2 Avloppssats

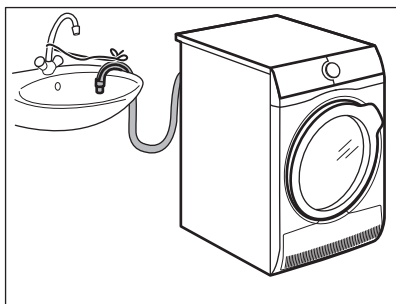

Tillbehörets namn: DK11.

Finns hos din auktoriserade återförsäljare (kan medfölja några typer av torktumlare)

För grundlig tömning av kondenserat vatten i ett handfat, avlopp, ränna, etc. Efter installationen töms vattenbehållaren automatiskt. Vattenbehållaren måste vara i maskinen.

Den installerade slangens måste vara minst 50 cm till högst 1 meter från golvnivån. Slangen får inte ligga i en ögla. Korta av slangens längd vid behov.

Läs noga igenom anvisningarna som medföljer tillbehöret.

13.3 Sockel med låda

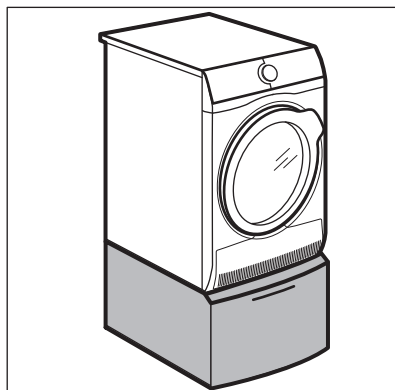

Tillbehörets namn: PDSTP10, E6WHPED2.

Finns att köpa hos närmaste auktoriserade återförsäljare.

För att höja maskinen för att underlätta vid iläggning och urtagning av tvätt.

Lådan kan användas för förvaring av tvätt, t.ex.: handdukar, rengöringsprodukter, etc.

Läs noga igenom anvisningarna som medföljer tillbehöret.

14. MILJÖSKYDD

Återvinn material med symbolen .
Återvinn förpackningen genom att

placera den i lämpligt kärl. Bidra till att skydda vår miljö och vår hälsa genom att återvinna avfall från elektriska och

elektroniska produkter. Släng inte produkter märkta med symbolen  med hushållsavfallet. Lämna in produkten på

närmaste återvinningsstation eller kontakta kommunkontoret.

www.aeg.com/shop



136944701-A-102017



AEG